



WINDOWS 8

WINDOWS SERVER 2012

IT Fachforum 2012 :: 24.09.-27.09.2012

Andreas Götzfried

IT Fachforum::Agenda



- Windows 8
- Windows Server 2012
- Zertifizierung



EGOS!
the education company

 Windows 8

WINDOWS 8

Schöne neue Welt

ebaumsworld.com

Andreas Götzfried

Windows 8::Überblick



EGOS!
the education company

- Trusted and Measured Boot Process
- Microsoft Store
- Windows 8 Apps
- Roaming Profiles
- Mobile Broadband Support
- Windows ToGo



Windows 8::Trusted and Measured Boot Process



- Trusted and Measured Boot Process
- Microsoft Store
- Windows 8 Apps
- Roaming Profiles
- Mobile
- Broadband Support
- Windows ToGo

Ist Situation:

- Jedes Betriebssystem kann geladen werden.
- Während des Booten kann Schadsoftware gestartet werden.

Lösung:

- Nur signierter Bootloader wird geladen.
- Während des Startvorganges wird auf Unregelmäßigkeiten hin geprüft.



Windows 8::Microsoft Store



- Trusted and Measured Boot Process
- **Microsoft Store**
- Windows 8 Apps
- Roaming Profiles
- Mobile Broadband Support
- Windows ToGo

Ist Situation:

- Software aus beliebigen Quellen kann installiert werden.
- Auf anderer Hardware muss die Software wieder installiert werden.

Lösung:

- Microsoft Store
- System Center

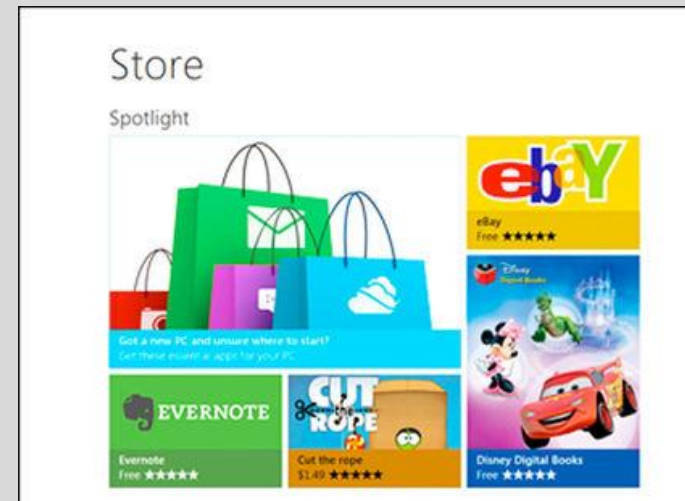

Windows 8::Windows 8 Apps



- Trusted and Measured Boot Process
- Microsoft Store
- Windows 8 Apps
- Roaming Profiles
- Mobile Broadband Support
- Windows ToGo

Ist Situation:

- Windows Anwendungen laufen nicht auf allen Plattformen
- Anwendungen sind nicht Touch optimiert

Lösung:

- Windows 8 Apps



Windows 8::Roaming Profiles



- Trusted and Measured Boot Process
- Microsoft Store
- Windows 8 Apps
- Roaming Profiles
- Mobile Broadband Support
- Windows ToGo

Ist Situation:

- Roaming Profil vom User aber nicht vom Rechner an dem er arbeitet abhängig.

Lösung:

- Roaming Profiles und Ordnerumleitungen nur bei festgelegten Computern

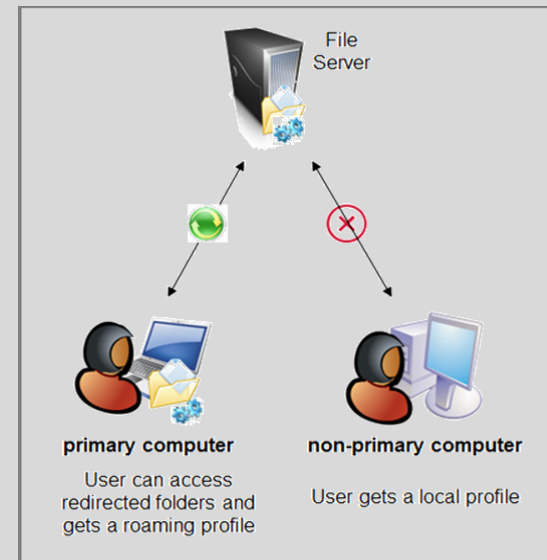

Windows 8::Mobile Broadband Support



EGOS!
the education company

- Trusted and Measured Boot Process
- Microsoft Store
- Windows 8 Apps
- Roaming Profiles
- Mobile Broadband Support
- Windows ToGo

Ist Situation:

- Software nicht eingebunden in OS
- Vom Provider abhängig

Lösung:

- Fügt sich in Betriebssystem ein.
- Schutz vor Kostenfallen (Datenroaming)

The screenshot shows two overlapping windows from a Windows 8 mobile device. The background window is the 'PC settings' app, with the 'Wireless' section selected. It shows 'Airplane mode' set to 'Off' and a 'Wireless devices' section. The foreground window is the 'Overview' app, displaying account information for AT&T. It shows a 'Current Plan' of 2 GB, with a usage summary indicating 50.25 MB out of 2 GB used (97% remaining). It also shows a 14-day trial period and a 'Need help?' section.



Windows 8::Windows ToGo



- Trusted and Measured Boot Process
- Microsoft Store
- Windows 8 Apps
- Roaming Profiles
- Mobile Broadband Support
- **Windows ToGo**

Ist Situation:

- Windows muss auf der jeweiligen Hardware installiert werden.

Lösung:

- Windows ToGo ist ein vollwertiges Windows (kein PE).
- Anwendungen können installiert werden.
- Nur das Speichermedium muss mitgenommen werden.





EGOS!
the education company

Demo

WINDOWS SERVER 2012

Cooler Neuerungen

Andreas Götzfried

Windows Server 2012::Überblick



EGOS!
the education company

- Hyper-V
- Cluster Aware Update
- Dynamic Access Policies
- Direct Access
- IP Address Management
- Storage Spaces
- Server UI
- Lizenz

Windows Server 2012::Hyper-V



- Hyper-V
 - Replica
 - Live Migration
 - Network Virtualization
- Cluster Aware Update
- Dynamic Access Policies
- Direct Access
- IP Address Management
- Storage Spaces
- Server UI

Windows Server 2012::Hyper-V



- Hyper-V
 - Replica
 - Live Migration
 - Network Virtualization
- Cluster Aware Update
- Dynamic Access Policies
- Direct Access
- IP Address Management
- Storage Spaces
- Server UI

Ist Situation:

- Aufwendiges Sichern von virtuellen Maschinen
- Zeitaufwendiges Zurücksichern von diesen.

Lösung:

- Automatisierte Sicherung auf anderen Rechnern.
- Nur Änderungen werden übertragen.
- Sofort verfügbar.

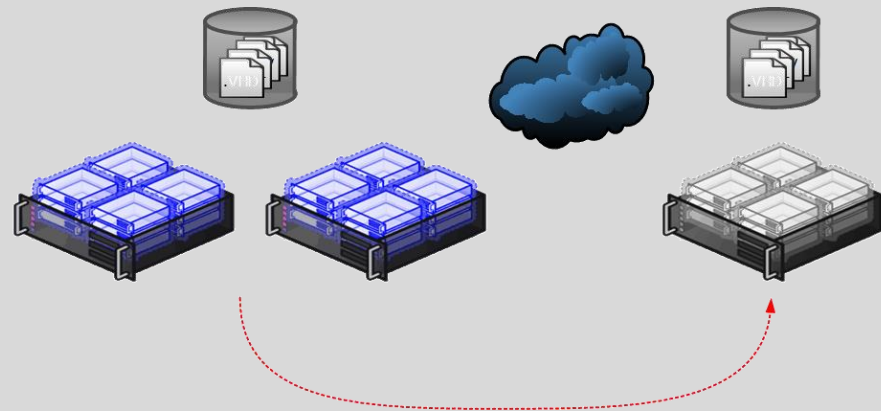

Windows Server 2012::Hyper-V



- Hyper-V
 - Replica
 - Live Migration
 - Network Virtualization
- Cluster Aware Update
- Dynamic Access Policies
- Direct Access
- IP Address Management
- Storage Spaces
- Server UI

Ist Situation:

- Cluster ist Notwendig
- Live Migration erfordert einen gemeinsamen Storage der Knoten

Lösung:

- SMB Live Migration
- Live Migration sogar ohne Cluster und ohne Share

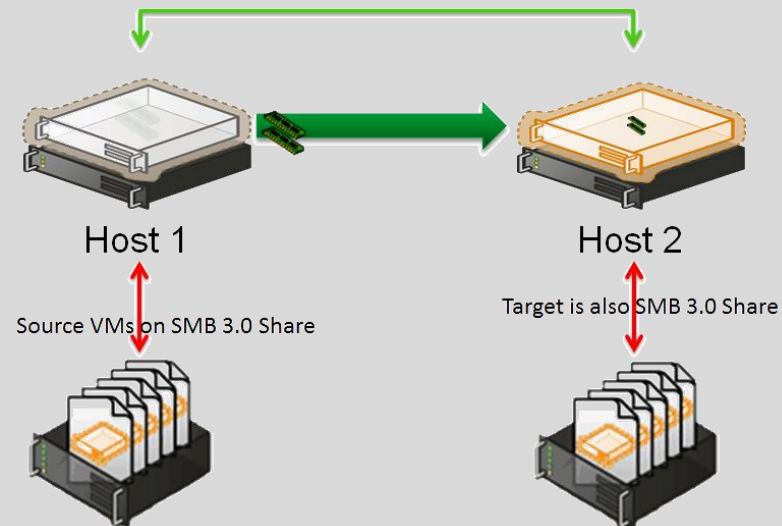

Windows Server 2012::Hyper-V



- Hyper-V
 - Replica
 - Live Migration
 - Network Virtualization
- Cluster Aware Update
- Dynamic Access Policies
- Direct Access
- IP Address Management
- Storage Spaces
- Server UI

Ist Situation:

- Umzug einer virtuellen Maschine von einem Data Center zu einem Anderen erfordert Änderungen an der Netzwerkkonfiguration.

Lösung:

- IP Konfiguration der virtuellen Maschinen werden von denen des Hosts unabhängig.

Virtual Topology

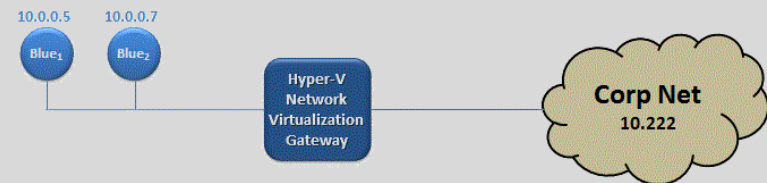

Physical Topology

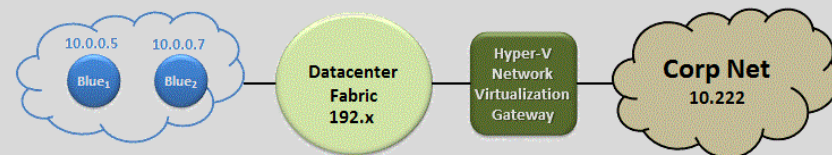



demo

Windows Server 2012::CAU



- Hyper-V
- Cluster Aware Update
- Dynamic Access Policies
- Direct Access
- IP Address Management
- Storage Spaces
- Server UI
- Lizenz

Ist Situation:

- Manuelles Patchen der Knoten.
- Überprüfen von Abhängigkeiten.

Lösung:

- CAU automatisiert das Patchen der Clusterknoten unter Beibehaltung der Verfügbarkeit.

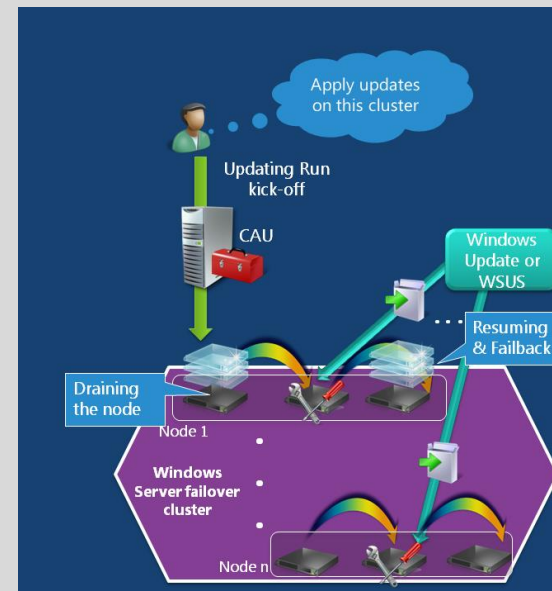

Windows Server 2012::DAP



- Hyper-V
- Cluster Aware Update
- **Dynamic Access Policies**
- Direct Access
- IP Address Management
- Storage Spaces
- Server UI
- Lizenz

Ist Situation:

- Wenn ein User Zugriff auf eine Ressource hat, hat er diesen, egal von wo er darauf zugreift.

Lösung:

- Zugriffsberechtigung in Abhängigkeit der Zugriffsart und der Klassifizierung der Ressource

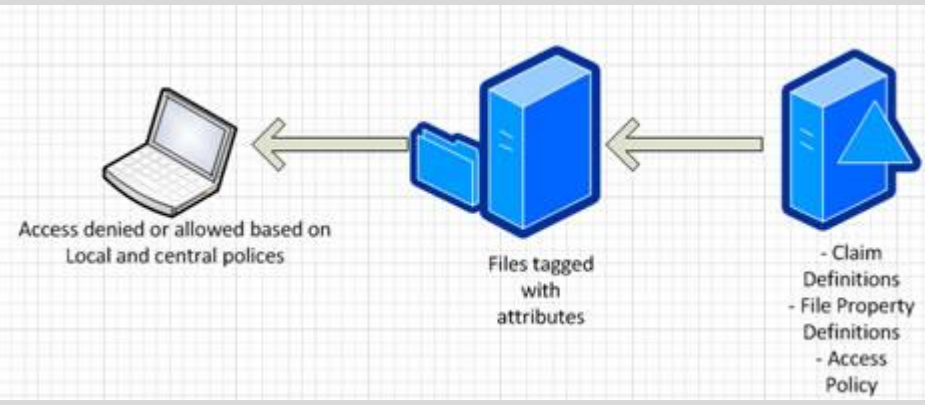

Windows Server 2012::DA



- Hyper-V
- Cluster Aware Update
- Dynamic Access Policies
- **Direct Access**
- IP Address Management
- Storage Spaces
- Server UI
- Lizenz

Ist Situation:

- DA unter Windows Server 2008R2 erfordert 2 öffentliche aufeinander folgende IP Adressen.
- Zugriff nur auf IPv6 Ressourcen.

Lösung:

- DA benötigt keine öffentliche IP Adresse
- Zugriff auch auf Ipv4 Ressourcen.

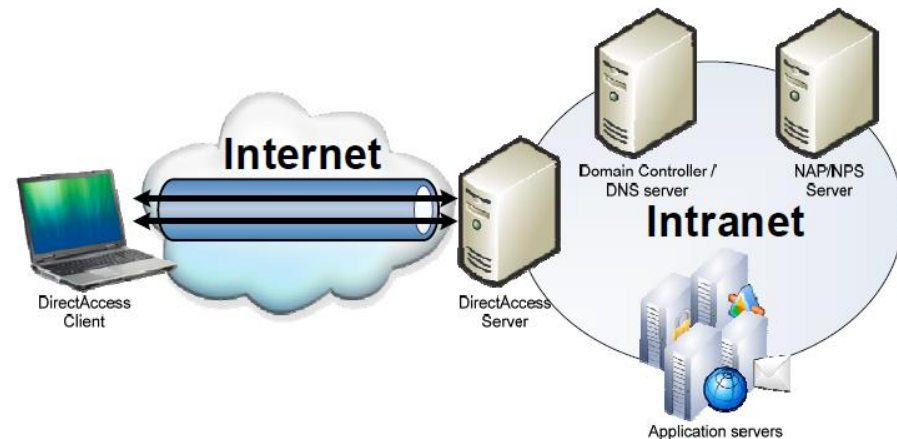

Windows Server 2012::IPAM



- Hyper-V
- Cluster Aware Update
- Dynamic Access Policies
- Direct Access
- IP Address Management
- Storage Spaces
- Server UI
- Lizenz

Ist Situation:

- Welcher Client hat welche IP Adresse wann bekommen?
- Umständliche Konfiguration mehrerer DHCP Server und DNS Servern.

Lösung:

- Zentrale Überwachung und Konfiguration

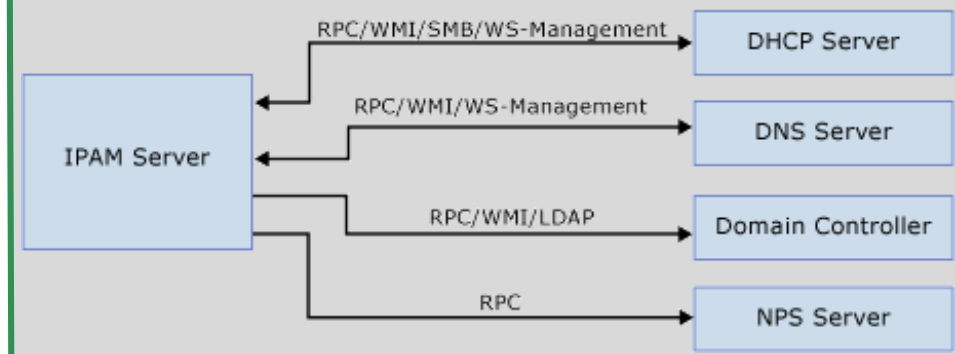

Windows Server 2012::Storage Spaces



- Hyper-V
- Cluster Aware Update
- Dynamic Access Policies
- Direct Access
- IP Address Management
- **Storage Spaces**
- Server UI
- Lizenz

Ist Situation:

- Höherer Aufwand bei Änderungen in der Speicherstruktur da eine Abstraktionsschicht fehlt.

Lösung:

- Speicher kann in beliebiger Zusammenstellung und Größe zur Verfügung gestellt werden

Windows Server 2012 Storage Virtualization Concept

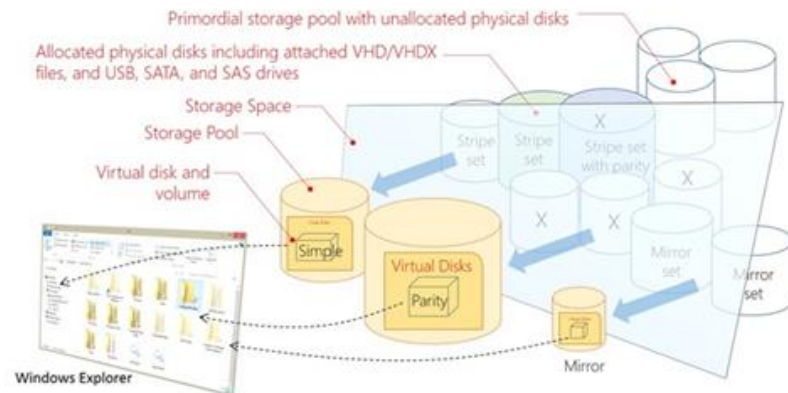

Windows Server 2012::Server UI



- Hyper-V
- Cluster Aware Update
- Dynamic Access Policies
- Direct Access
- IP Address Management
- Storage Spaces
- Server UI
- Lizenz

Ist Situation:

- Bei der Installation muss entschieden werden, ob Server Core oder Full Installation verwendet wird.

Lösung:

- Neu: minimale GUI
- Im laufenden Betrieb kann zwischen Server Core und GUI gewechselt werden.

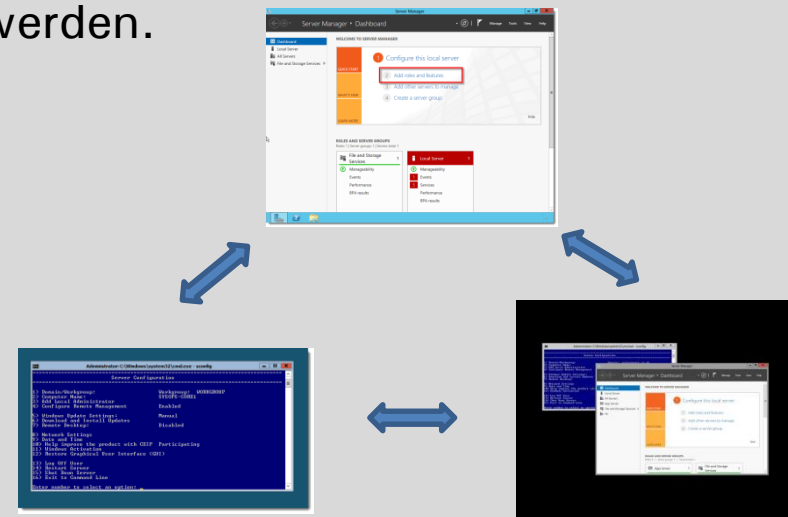

Windows Server 2012::Lizenz



- Hyper-V
- Cluster Aware Update
- Dynamic Access Policies
- Direct Access
- IP Address Management
- Storage Spaces
- Server UI
- Lizenz

Ist Situation:

- Unterschiedliche Editionen haben unterschiedliche Features.
- Unterschiedliche Editionen werden unterschiedlich Lizensiert.

Lösung:

- Editionen haben nur noch einen Einfluss auf die Lizenzierung.

	Windows Server 2008 R2 Datacenter	Windows Server 2008 R2 Standard	Windows Server 2012 Datacenter	Windows Server 2012 Standard
Pricing				
Pricing (Open NL ERP license)	\$4,809	\$726	\$4,809	\$882
Features				
Processor Support	64	4	640★	41TB★
Memory	2TB	32GB	4TB★	All★
Product Features	All	Limited	All★	2★
Virtual Instances	Unlimited	1	Unlimited	2★
Licensing				
License Model	Processor + CAL	Server + CAL	Processor + CAL	Processor + CAL
License Coverage	Two Processors*	One Server	Up to Two Processors	Up to Two Processors



demo

ZERTIFIZIERUNG

Der Weg zum MCSA oder MCSE

Andreas Götzfried

- Windows 8
 - [Windows 8 Schulung, Configuring \(MOC20687\)](#)
 - [Windows 8 Schulung, Managing and Maintaining \(MOC20688\)](#)
- MCSA
 - [Windows Server 2012 Schulung, Teil 1: Installing and Configuring \(MOC20410\)](#)
 - [Windows Server 2012 Schulung, Teil 2: Administering \(MOC20411\)](#)
 - [Windows Server 2012 Schulung, Teil 3: Configuring Advanced Services \(MOC20412\)](#)
- 2 unterschiedliche MCSE
 - [Server Infrastructure](#)
 - [Desktop Infrastructure](#)
- jeweils MCSA + 2 weitere Examen

Q & A

Ich stehe auch gerne am Ende der Vorträge für Fragen zur Verfügung.

Andreas Götzfried